



medesa
kids care



KATALOG DĚTSKÝCH PRODUKTŮ



Poradenství
a zaměření
ZDARMA



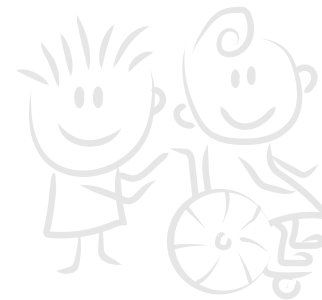

Jsme pro vás jeden partner v komunikaci, který zajistí vám a vašim pacientům vše potřebné v poskytování péče spojené s kompenzačními a polohovacími pomůckami.

Jsme výhradními distributory firem Vermeiren a LIW care v ČR.

Nabízíme velmi kvalitní výrobky za dostupné ceny s jednoduchou obsluhou a spolehlivým servisem.

Disponujeme sítí servisních center a kamenných prodejen.

Zapůjčujeme pomůcky pro pacienty.

Poskytujeme náhradní plnění.

Ušetříme vám čas a starosti s vyřizováním administrativy a předáváním informací, pomůžeme v komunikaci s pacientem. Vyřešíme to za vás!

Garantujeme dlouhodobou a spolehlivou spolupráci.



Poradíme



**Přizpůsobíme
na míru**



Doručíme



Sestavíme

Obsah

Multifunkční zařízení/ortopedické židle

Autosedáčky – speciální zádržné zařízení

Vertikalizační stojany

Zdravotní kočárky

Mechanické vozíky

Elektrické vozíky

Antidekubitní sedáky

Rehabilitační tříkolky



Baffin Automatic

Multifunkční zařízení Baffin Automatic je určeno k zajištění stabilní a fyziologické polohy těla a jeho segmentů v sedě, vstoje a vleže. Zařízení umožňuje transport. Produkt je vhodný pro děti a náctileté do 60 kg.

Baffin Automatic roste společně s dítětem. Každá část je samostatně polohovatelná a plně přizpůsobitelná potřebám uživatele. Unikátním prvkem je „druhá páteř“ – ohebná zádová opěra, kterou je možno dotvarovat dle konkrétního zakřivení páteře dítěte. Velikosti jednotlivých částí Baffinů se dají různě kombinovat dle potřeby každého uživatele.



- Kód: 5011789
- Kategorie: 07.05.02.02
- Polohovací zařízení

Velikost	Šířka sedu	Hloubka sedu	Výška klienta
S	18–29 cm	18–28 cm	75–105 cm
M	22–33 cm	21–31 cm	100–120 cm
L	22–33 cm	30–39 cm	115–135 cm



Baffin Automatic RS

Multifunkční zařízení Baffin Automatic RS splňuje veškeré standardy jako Baffin Automatic, ale je vybaven odlišným podvozkem s robustnějšími koly pro snazší manipulaci v exteriéru, ručními brzdami pro doprovod a výškově nastavitelnými područkami.

Baffin Automatic i Baffin Automatic RS je ideálním nástrojem pro fyzioterapeuty, ergoterapeuty, rodiče a další členy multidisciplinárního týmu. Zařízení umožňuje zachovat správnou polohu těla a jeho částí během rehabilitačních a vzdělávacích aktivit, her, terapeutického krmení/sebesycení či aktivit volnočasových.

- Kód: 5011790
- Kategorie: 07.05.02.02
- Polohovací zařízení

Velikost	Šířka sedu	Hloubka sedu	Výška klienta
S	18–29 cm	18–28 cm	75–105 cm
M	22–33 cm	21–31 cm	100–120 cm
L	22–33 cm	30–39 cm	115–135 cm



Baffin TRIO

Multifunkční zařízení Baffin TRIO je určeno pro stabilizaci vsedě, vertikalizaci, leh a umožňuje i transport. Produkt je vhodný pro mládež a dospělé do 90 kg.

Baffin TRIO je ideálním nástrojem pro fyzioterapeuty, ergoterapeuty, rodiče a další členy multidisciplinárního týmu. Zařízení umožňuje zachovat správnou polohu těla a jeho částí během rehabilitačních a vzdělávacích aktivit, her, terapeutického krmení/sebesycení či aktivit volnočasových. Verze 4W disponuje podvozkem s menšími kolečky pro snadnější manipulaci v interiéru.



- Kód: 5012608
- Kategorie: 07.05.02.02
- Polohovací zařízení

Velikost	Šířka sedu	Hloubka sedu	Výška klienta
I.	27–40 cm	36–50 cm	135–170 cm
II.	34–45 cm	50–64 cm	140–190 cm



Baffin neoSIT RS



Ortopedická židle pro děti, která pomáhá stabilizovat tělo a jeho jednotlivé segmenty vsedě. Inovativní systém vestavěné opory páteře „druhá páteř“ umožňuje anatomické nebo nápravné nastavení zádové opěry.

Baffin neoSIT RS roste společně s dítětem. Každá část je samostatně polohovatelná a plně přizpůsobitelná potřebám uživatele.



- Kód: 5011788
- Kategorie: 07.05.02.02
- Polohovací zařízení

Velikost	Šířka sedu	Hloubka sedu	Výška klienta
S	15–30 cm	20–31 cm	80–105 cm
M	15–30 cm	20–31 cm	100–115 cm
L	20–32 cm	27–40 cm	110–135 cm



Baffin neoSIT HL

Verze Baffin neoSIT HL disponuje polohováním výšky sedu v rozsahu od 40 cm do 70 cm, díky čemuž je skvělým pomocníkem ve škole i během volnočasových aktivit a dokonale se přizpůsobí každé pracovní ploše.

Na rozdíl od verze neoSIT RS je vybaven robustnějším podvozkem a skládacím mechanismem vhodným pro transport vozem.



- Kód: 5013981
- Kategorie: 07.05.02.02
- Polohovací zařízení

Velikost	Šířka sedu	Hloubka sedu	Výška klienta
S	15–30 cm	20–31 cm	80–105 cm
M	15–30 cm	20–31 cm	100–115 cm
L	20–32 cm	27–40 cm	110–135 cm



Ortopedická židle BAYO disponuje samostatným polohováním těla, hlavy a končetin. Je kompatibilní se zdravotním kočárkem GEMINI II (str. 19). Podvozek je vybaven kolečky s brzdami pro snazší transport v interiéru. Produkt je určen dětem do 60 kg.

Pomůcka nachází své uplatnění v domácnosti či vzdělávacích zařízeních pro zajištění stabilního sedu během každodenních dětských aktivit.



- Kód: 5005026
- Kategorie: 07.05.02.01
- Polohovací zařízení

Velikost	Šířka sedu	Hloubka sedu	Výška klienta
I.	32 cm	28–34 cm	od 115 cm
II.	40 cm	36–42 cm	od 130 cm





Travel SIT

Cestovní polohovací sedačka Travel SIT umožňuje zajištění stabilního sedu pomocí 6 pelot, 2 bezpečnostních pásů, anatomické opěrky hlavy a abdukčního klínu.

Ideální pomocník k zajištění stabilního sedu na cestách. Travel SIT je možno umístit na židli, do houpačky nebo na zem. Součástí produktu je i batoh pro jednoduchý transport.



- Cestovní polohovací sedačka
- S financováním vám může pomoci nadace

Velikost	Šířka sedu	Hloubka sedu	Výška klienta
S	17–24 cm	26 cm	90–110 cm
M	22–35 cm	31 cm	105–130 cm



Baffin .1



Autosedačka Baffin .1 je navržena pro děti s váhou od 9 kg do 36 kg. Systém přídatných pelot a pásů zaručuje nejen kvalitní pozici těla a jeho segmentů, ale současně i maximální bezpečnost během jízdy.

Rotační základna nabízí vytočení sedačky směrem ke dveřím, díky čemuž usnadňuje posazování a vysedání dítěte.



- Autosedačka
- S financováním vám může pomoci nadace

Váha klienta	Výška klienta
9–36 kg	80–135 cm

SIMON



Mám
zabudované
reproduktory



Autosedačka SIMON je navržena pro děti s váhou od 9 kg do 36 kg a výškou 100–150 cm. Systém přídatných pelot a pásů zajišťuje kvalitní pozici těla a jeho segmentů a současně i maximální bezpečnost během jízdy.

Rotační základna umožňuje vytočení sedačky směrem ke dveřím, díky čemuž usnadňuje posazování a vysedání dítěte. Sedačka disponuje nastavitelným úhlem sedu i za jízdy. Simon bude růst společně s dítětem.

Hlavové peloty mají integrované reproduktory, díky čemuž mohou děti během jízdy poslouchat svou oblíbenou hudbu nebo pohádky.

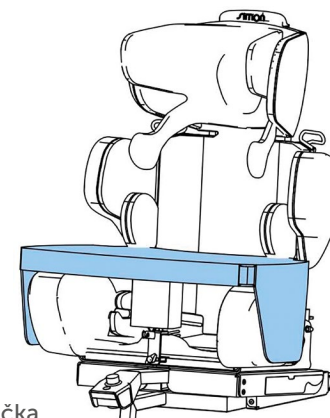
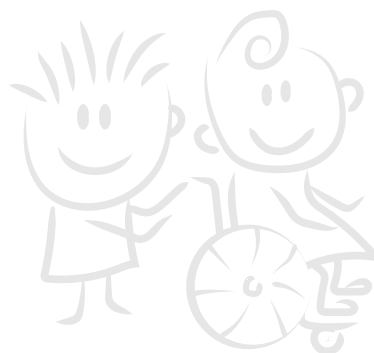

- Autosedačka
- S financováním vám může pomoci nadace

Šířka sedu	Hloubka sedu	Výška klienta
18–28 cm	27–37 cm	100–150 cm



COCO

LORI



Vertikalizační stojan COCO nabízí možnost postavení dítěte v přední i zadní pozici a současně individuální nastavení abdukce (unožení) dolních končetin a flexe v koleni. Rám je polohovatelný až do náklonu 90°. Systém pásů a pelot zajišťuje stabilní pozici během vertikalizace.

COCO je praktický, snadno ovladatelný a plně přizpůsobitelný vertikalizační stojan vhodný do domácnosti i zdravotnického zařízení.

- Kód: 5013813
- Kategorie: 07.05.02.03
- Vertikalizační stojan

Velikost	Výška klienta
I.	85–120cm
II.	115–145cm

Vertikalizační stojan Lori je určen nejmenším dětem od 65 cm až do 170 cm. Zajišťuje stabilní a bezpečnou vertikalizaci těla a jednotlivých segmentů s individuálně nastavitelným úhlem abdukce dolních končetin. Rám je polohovatelný až do úhlu 90°.

Pojízdný podvozek nabízí snadnou manipulaci v prostoru a stoleček ve dvou variantách také možnost zapojení horních končetin do aktivit.

- Kód: 5013812
- Kategorie: 07.05.02.03
- Vertikalizační stojan

Velikost	Výška klienta
Baby	65–100 cm
Junior	100–130 cm
Teen	130–170 cm



KAKADU



Zdravotní kočárek KAKADU je naší vlajkovou lodí. Kočárek je určen pro děti do 40 kg, které potřebují zajistit stabilní pozici těla vsedě během jízdy, ale i běžných aktivit, jako je krmení nebo hra.

KAKADU je plně polohovatelný, umožňuje naklonění rámu do záklonu pro odpočinek a díky individuálně nastavitelným komponentám bude růst společně s dítětem. Ke kočárku je možnost dokoupit terapeutický stolek.



- Kód: 5015076
- Kategorie: 07.02.03.01
- Zdravotní kočárek

Velikost	Šířka sedu	Hloubka sedu	Výška klienta
I.	17–32 cm	17–29 cm	75–115 cm
II.	17–32 cm	27–39 cm	105–135 cm

GEMINI II

Zdravotní kočárek GEMINI II je odlehčený kočárek vybaven polohovatelnými prvky pro optimální zajištění těla dítěte během přepravy. Korbičku kočárku je možno nastavit do nebo proti směru jízdy. Skládací rám umožňuje snadný transport. Jako součást kočárku se dodává i stoleček vhodný pro aktivitu jako je krmení či hra.

Kočárek je kompatibilní s ortopedickou židlí BAYO (str. 10, 11).



- Kód: 5007039
- Kategorie: 07.02.03.01
- Zdravotní kočárek

Velikost	Šířka sedu	Hloubka sedu	Výška klienta
I.	32 cm	30–36 cm	105–130 cm
II.	40 cm	38–43 cm	105–130 cm





TRAK



TRAK je speciální dětský zdravotní kočárek vybavený anatomickým opěradlem a sedákem zajišťujícím stabilní a fyziologický sed dítěti během přepravy i aktivit. Kočárek umožňuje náklon do 45°. Jednotlivé komponenty jsou samostatně a plně nastavitelné.

Díky podvozku s velkými koly je vhodný i do náročnějšího terénu. TRAK je skvělý pomocník na procházkách, výletech i na cestách. Skládací rám umožňuje snadný transport.



- Zdravotní kočárek
- S financováním vám může pomoci nadace

Velikost	Šířka sedu	Hloubka sedu	Výška klienta
I. TRAK 12	15–30 cm	17–38 cm	80–130 cm
II. TRAK 14	20–36 cm	17–38 cm	80–130 cm



Caretta Buggy CT

Caretta Buggy CT je specializovaný dětský kočárek pro přepravu dětí a mladých dospělých s výškou 130 cm až 160 cm. Kočárek usnadňuje každodenní péči o děti vyžadující přepravu, jejichž onemocnění jim znemožňuje nejen nezávislý pohyb, ale také udržení správné polohy vsedě. Kočárek má přepravní madla umožňující montáž tohoto zařízení do automobilu nebo vhodného vozidla vybaveného speciálními upevňovacími body. Zajistili jsme, aby specializovaný dětský kočárek Caretta Buggy CT byl snadno použitelný a uživatelsky přívětivý, a především, aby zajistil co nejlepší stabilizaci dítěte v přepravní poloze.



- Zdravotní kočárek
- S financováním vám může pomoci nadace

Velikost	Šířka sedu	Hloubka sedu	Výška klienta
I.	32 cm	36–48 cm	130–160 cm
II.	38 cm	36–48 cm	130–160 cm



MEWA Plus



MEWA Plus je standardní zdravotní kočárek určený všem dětem, které samostatně neudrží stabilní sed během přepravy. Disponuje nastavitelnou zádovou opěrkou a úhlem sklonu. Korbičku je možno otočit po nebo proti směru jízdy. Velká gelová kola dobře reagují na nerovnosti terénu.

Kočárek je vybaven širokým příslušenstvím již v základu. V pěti barevných provedeních pro holky i kluky.



- Kód: 5013357
- Kategorie: 07.02.03.01
- Zdravotní kočárek

Velikost	Šířka sedu	Hloubka sedu	Výška klienta
I.	30 cm	25 cm	95–130 cm





Trigo T

Trigo S



Trigo T je aktivní, lehký, skládací a plně konfigurovatelný invalidní vozík navržený pro děti vyhledávající pohyb.

Snadno manipulovatelný vozík s možností nastavení hloubky sedu, výšky područek, pružnosti zádové opěry a odnímatelnými stupačkami.

Trigo je moderní, barevný, lehký vozíček pro aktivní holky i kluky.

Trigo S je aktivní a lehký invalidní vozík navržený pro děti vyhledávající pohyb.

Snadno manipulovatelný vozík s možností nastavení výšky područek, pružnosti zádové opěry a stupaček. Oproti Triga T má spojenou stupačku s rámem, která zajišťuje ještě větší pevnost vozíčku během pohybu. Vozíček je i v tomto provedení skládací.

Trigo je moderní, barevný, lehký vozíček pro aktivní holky i kluky.



- Kód: 5006647
- Kategorie: 07.01.01.08
- Aktivní mechanický vozík

Velikost	Šířka sedu	Hloubka sedu	Výška klienta
různé	30–50 cm	32–50 cm	Od 110 cm

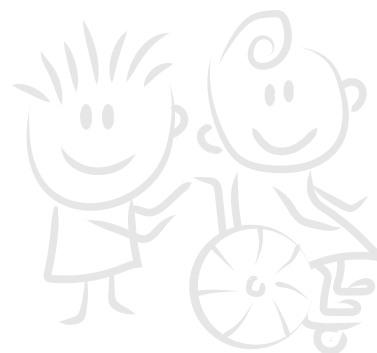

- Kód: 5006633
- Kategorie: 07.01.01.08
- Aktivní mechanický vozík



Velikost	Šířka sedu	Hloubka sedu	Výška klienta
různé	30–50 cm	32–50 cm	Od 110 cm



SAGITTA KIDS



Aktivní a lehký invalidní vozík Sagitta KIDS je ideálním řešením pro všechny aktivní děti a teenagary. Pevný, sportovní a neskládací rám zajišťuje potřebnou pevnost a stabilitu i během náročnějšího pohybu a sportů. Plně konfigurovatelný vozíček se přizpůsobí nejen dětem, ale také doprovodu.

Podpořte svobodný pohyb vašeho dítěte.



- Kód: 5005546
- Kategorie: 07.01.01.08
- Aktivní mechanický vozíček

Velikost	Šířka sedu	Hloubka sedu	Výška klienta
různé	24–34 cm	24–32 cm	Od 90 cm

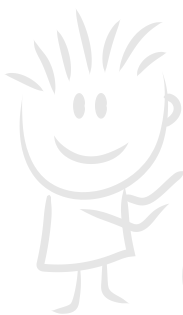



PIKO

NIKOL



PIKO, z dílny českého výrobce KURY, je odlehčený vozíček s pevným rámem a stupačkou. Konstrukce umožňuje sklopení opěradla a tlačného madla pro snadný transport. Možnost nastavení těžiště, výšky a sklonu stupaček a výšky opěrek rukou. U tohoto vozíčku je bohatá volitelná škála příslušenství vč. bezpečnostních upínacích popruhů pro děti a dospívající, kteří mají zvýšenou potřebu zevní opory. V příslušenství lze navolit také obrázkové ochranné kryty kol.

NIKOL je kompaktní a flexibilní dětský vozík pro děti od 110 cm s lehkým skládacím hliníkovým rámem. Díky své konstrukci je snadno ovladatelný. Tento vozík nabízí širokou škálu příslušenství pro specifické potřeby dětí a dorostu. NIKOL je vyráběna českou společností KURY s dlouholetou tradicí vlastního vývoje mechanických vozíků.

K dispozici ve dvou verzích:

- NIKOL 1 s pevnou stupačkou,
- NIKOL 2 s odnímatelnou stupačkou.



- Kód: 5000573
- Kategorie: 07.01.01.07
- Odlehčený mechanický vozík

Velikost	Šířka sedu	Hloubka sedu	Výška klienta
různé	26–38 cm	22–32 cm	Od 90 cm

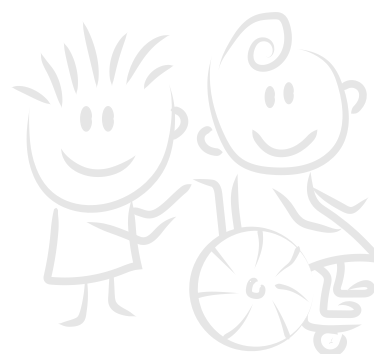

- Kód: 5000571 NIKOL 1
- Kód: 5000572 NIKOL 2
- Kategorie: 07.01.01.07
- Odlehčený mechanický vozík



Velikost	Šířka sedu	Hloubka sedu	Výška klienta
různé	30–42 cm	28–36 cm	Od 110 cm



Inovys II DINGO



Speciální polohovací vozík Inovys II je určen větším dětem a dorostu s potřebou vyšší zevní opory. Vozík je vybaven nezávislým polohováním úhlu sedu a úhlu zádové opěry. V základu je nastavitelná opěrka hlavy, vyměkčené postranice s područkami, tvarovaný sedák a zádová opěra, bezpečnostní pás, abdukční klín, brzdy pro doprovod a kolečka proti převrácení.

Speciální skládací vozík s možností nezávislého polohování úhlu sedu, úhlu zádové opěry a podnožek. V základu naleznete antidekubitní sedák GEMINI Spin, brzdy pro doprovod, výškově nastavitelné područky, stabilizační kolečko, hlavovou opěrku a abdukční klín. Vhodné pro děti a dorost do 100 kg. Dingo je lehký vozíček, který uživateli poskytuje vysokou míru zevní opory. Výrobce vozíku je česká společnost KURY.



- Kód: 5004797
- Kategorie: 07.01.01.13
- Mechanický vozík speciální

Velikost	Šířka sedu	Hloubka sedu	Výška klienta
různé	35–50 cm	35–47 cm	Od 135 cm

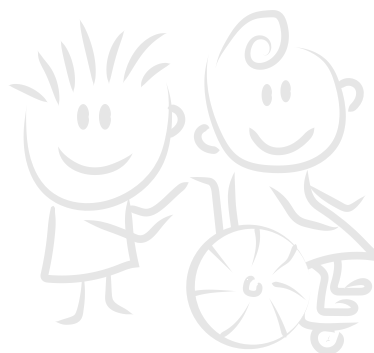

- Kód: 5011571
- Kategorie: 07.01.01.14
- Mechanický vozík speciální

Velikost	Šířka sedu	Hloubka sedu	Výška klienta
různé	28–40 cm	30–42 cm	Od 125 cm



ECLIPS X4 KIDS



ECLIPS X4 kids je dětský odlehčený vozíček s duralovou konstrukcí. Díky systému rychloupínacích kol a velmi nízké váze je skladný a snadný pro převoz. Vozík je pro malého uživatele snadno ovladatelný a konfigurovatelný podle jeho individuálních potřeb. Děti si mohou vybrat z široké palety veselých barev a obrázkových krytů kol.



- Kód: 5004760
- Kategorie: 07.01.01.07
- Odlehčený mechanický vozík

Velikost	Šířka sedu	Hloubka sedu	Výška klienta
různé	32 a 37 cm	31–37 cm	125–155 cm



ECLIPS X4 90° KIDS



ECLIPS X4 90° KIDS je lehký dětský invalidní vozík s nastavitelným sklonem opěradla o 90°. Eclips X4 90° je jednoduchý pro manipulaci a přepravu. Vozík je pro malého uživatele snadno ovladatelný a konfigurovatelný podle jeho individuálních potřeb. Děti si mohou vybrat z široké palety veselých barev a obrázkových krytů kol.

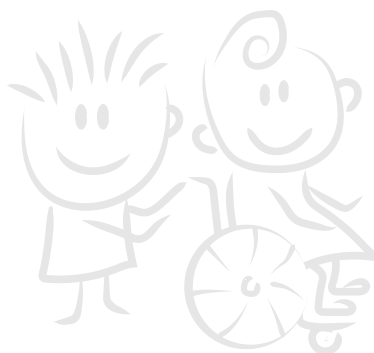

- Kód: 5005985
- Kategorie: 07.01.01.07
- Odlehčený mechanický vozík

Velikost	Šířka sedu	Hloubka sedu	Výška klienta
různé	32 a 37 cm	31–37 cm	125–155 cm



FOREST KIDS



Forest Kids je elektrický invalidní vozík vhodný do exteriéru i interiéru. Jeho 4 kola jsou vždy v kontaktu se zemí a vyrovnávají terénní nerovnosti až do 12 cm, díky čemuž je vozík dostatečně stabilní a bezpečný pro děti a dospělé. Vozík je možno dovybavit elektrickým polohováním sedla, zádovkou opěrou a funkcí „lift“ pro zvednutí. Vozík je jednoduše ovladatelný přes joystick. Integrovaná baterie zajišťuje výkon motoru 2x220 W s dojezdem až 30 km a rychlostí 6 km/h. Pro samoplátce je také k dispozici verze baterie s výkonem motoru 2x350 W s dojezdem až 30 km a rychlostí 10 km/h.



- Kód: 5005504
- Kategorie: 07.01.02.03
- Elektrický vozík

Velikost	Šířka sedu	Hloubka sedu	Výška klienta
různé	32–37 cm	33–39 cm	od 120 cm



FOREST KIDS + lift (Springer)



Forest Kids lift (Springer) je elektrický invalidní vozík navržený pro děti a dospělé, kterým jim umožňuje maximální přizpůsobení a přirozený lidský kontakt. Springer je vhodný pro vnitřní i venkovní použití a zvládne většinu povrchů. Navíc je vybavený funkcí lift, která uživateli umožňuje dosažení na výše uložené předměty nebo například práci u školní tabule. Vozík je jednoduše ovladatelný přes joystick. Integrovaná baterie zajišťuje výkon motoru 2x220 W s dojezdem až 23 km a rychlostí 6 km/h. Pro samoplátce je také k dispozici verze baterie s výkonem motoru 2x350 W s dojezdem až 23 km a rychlostí 10 km/h.

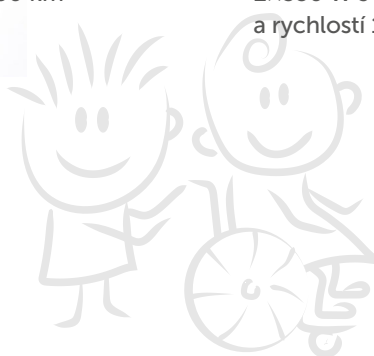

- Kód: 5005559
- Kategorie: 07.01.02.04
- Elektrický vozík

Velikost	Šířka sedu	Hloubka sedu	Výška klienta
různé	26–38 cm	31–37 cm	od 120 cm



Řádně vyplněný formulář je podkladem k posouzení žádosti o úhradu revizním lékařem.

Při hodnocení používá indikující lékař následující postup: Vyberte vhodný popis pacienta (1 až 4 body) v každém z hodnocených parametrů a výsledek zaznamenejte do volného podle vedle stupnice, výsledky sečtěte a hodnocení přiložte k žádosti o posouzení revizním lékařem pojišťovny.

AKTIVITA	ÚROVEŇ HODNOCENÍ (BODY)				BODY
Motivace a ochota ke spolupráci	plná	malá	částečná	žádná	
	4	3	2	1	
Věk (roky)	méně než 10	10–30	30–60	více než 60	
	4	3	2	1	
Stav kůže	intaktní	lehké změny	střední změny	těžké změny	
	4	3	2	1	
Souběžná onemocnění	žádná	lehká forma	střední forma	těžká forma	
	4	3	2	1	
Somatický stav	dobrý	obstojný	špatný	velmi špatný	
	4	3	2	1	
Duševní stav	jasné vědomí	apatie	zmatený	stupor až bezvědomí	
	4	3	2	1	
Aktivita	chodící bez pomoci	chodící s pomoci	závislý na inv. vozíku	ležící	
	4	3	2	1	
Pohyblivost	plná	částečně omezená	velmi omezená	zcela omezená	
	4	3	2	1	
Inkontinence	žádná	občasná	převážně moč	moč i stolice	
	4	3	2	1	
CELKEM BODŮ					

SKUPINA	STUPEŇ RIZIKA VZNIKU DEKUBITŮ	CELKEM BODŮ
07.06.01.01, 07.06.02.01	Nízké	19–16
07.06.01.02, 07.06.02.02	Střední	16–14
07.06.01.03	Vysoké	14–12
07.06.02.03	Vysoké	< 14
07.06.01.04	Velmi vysoké	< 12

Podsedáky GEMINI se vyznačují vysokou kvalitou, komfortem a významně se podílejí na prevenci proti vzniku dekubitů. Podsedák je tvořen pravidelnou sítí 3D nopů (výstupků) z viskoelastické paměťové pěny. Vrchní materiál Outlast má navíc termoregulační funkci. To vše přispívá k celkově pohodě i při delším sezení na vozíku.



Podsedák se vyrábí ve dvou variantách, s rovnou nebo konturovanou sedací plochou, viz obr. Pro osoby s bodovým skóre NORTON: <14 b., viz tabulka str. 36.

- Kód: 5015946
- Kategorie: 07.06.02.03
- Antidekubitní podložka sedací





Tříkolka SAFARI, AQUA



Dětská rehabilitační tříkolka je ideálním pomocníkem pro podporu samostatného pohybu dětí. Její široká základna poskytuje dostatečnou stabilitu během jízdy a tak dodává dětem potřebný pocit jistoty a kuráž.

Tříkolky je možné individuálně vybavit širokou škálou příslušenství, které zajistí potřebnou míru zevní opory a bezpečí dětí. Mezi další volitelné prvky patří převodovky, tlačná tyč pro doprovod, systém brzd, různé typy rukojetí, pedálů apod. SAFARI a AQUA jsou ideální partáci pro všechny zvidavé holky a kluky.



- Rehabilitační tříkolka
- S financováním vám může pomoci nadace



Velikost	Vzdálenost sedlo–pedál	Věk
I.	39–52 cm	Orientačně od 3 let

Tříkolka HAPPY, SPORTY



Rehabilitační tříkolky HAPPY a SPORTY jsou určeny větším dětem, které chtějí zůstat v pohybu a objevovat svět podle sebe. Tříkolky nalézají své uplatnění nejen v domácím prostředí dětí, ale také v oblasti rehabilitace jako účinný a motivační nástroj pro pravidelný nácvik pohybu a celkové udržení a zlepšení kondice. Tříkolky jsou dostatečně stabilní a dětem tak umožňují bezpečný pohyb.

Tříkolky lze vybavit dalšími bezpečnostními prvky a individuálním příslušenstvím podle potřeb uživatele.



- Rehabilitační tříkolka
- S financováním vám může pomoci nadace



Velikost	Vzdálenost sedlo–pedál	Věk
I.	48–65 cm	Orientačně od 8 let



Tříkolka FREEDOM



Rehabilitační tříkolka FREEDOM je určena především dospívajícím dětem jako efektivní nástroj k samostatnému pohybu. Zejména pro starší děti je samostatnost velmi důležitá a umožňuje jim získávat potřebné podněty a informace ze svého okolí. Tříkolka přináší nejen radost z pohybu, ale také efektivní cvičební pomůcku pro udržení a zlepšení celkové kondice.

FREEDOM je konfigurovatelná širokým příslušenstvím podle potřeb uživatele. V bílém a černém provedení. Dostupná také v elektrické verzi s integrovaným elektromotorem.



- Rehabilitační tříkolka
- S financováním vám může pomoci nadace

Velikost	Vzdálenost sedlo–pedál	Věk
I.	58–83 cm	Orientačně od 14 let





Príslušenství tříkolky



01 - průběžné ozubené kolo



02 - brzda sešlápnutím dozadu



03 - 3 převody

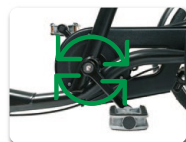

06 - fixní ozubené kolo



07 - 7 převodů



23 - diferenciál



B1 - kotoučová brzda zadního kola

BAT 9-13
baterie elektropohonu

D1 - zámek řídítek



E1 - tlačná tyč doprovodu



E2 - osvětlení



E3 - tachometr



E4 - košík Vintage



E5 - úložný box (objem: 30 litrů)



E6 - držák na berle



E7 - držák na láhev (bez kanystru)

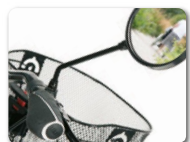

E8 - zpětné zrcátko



E9 - řemínky na ruce



E10 - fixátor ruky se suchým zipem



E11 - uzavřený fixátor ruky

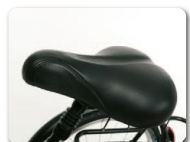

E12 - sedlo Komfort



E13-D- domácí trenažér



E14 - přední nákupní košík

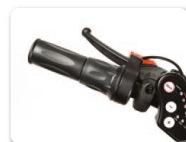

E15 - ruční ovladač elektrického pohonu

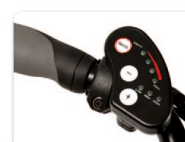
E-Tricycle
elektrická verze

F1 - pedály s páskem

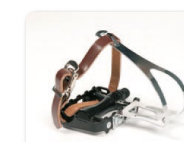

F2 - pedály s řemínkovým úchytem nohy, tzv. "nos"



F3 - sandálové pásky na suchý zip pro ukotvení nártu a kotníku



F4 - sandálové pásky na suchý zip pro ukotvení nártu a lýčka



F5 - pedál nastavitelný do dvou poloh

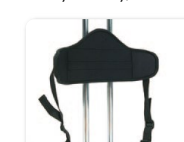

P1 - pánevní opěrka

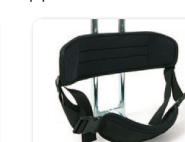

P2 - zádová opěrka



P3 - pánevní a zádová opěrka

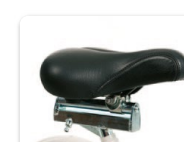

P4 - nastavitelné sedlo

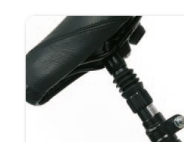

P5 - sedlo s odpružením



S1 - klasická řídítka

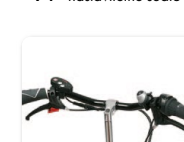

S2 - plochá řídítka

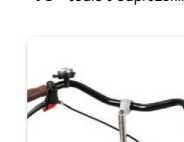

S3 - městská řídítka

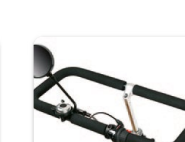

S4 - obdélníková řídítka

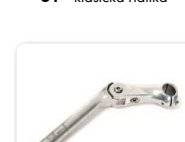

S5 - nastavitelná řídítka s prodloužením

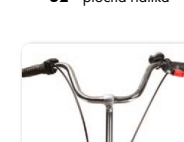

S6 - extra vysoká řídítka



(S) MALÝ - (M): STŘEDNÍ

	2202	2215	2217	2219	2219 Vintage
01+B1 průběžné ozubené kolo	-	-	•	•	•
02 brzda sešlápnutím dozadu	•	•	•	•	•
03 3 převody	-	•	•	•	•
06 fixní ozubené kolo	•	•	•	•	•
07 7 převodů	-	-	•	•	•
23 diferenciál	-	-	-	•	•
B1 kotoučová brzda zadního kola	-	-	•	•	•
BAT 9-13 baterie elektropohonu	-	-	-	•	•
D1 zámek řídítek	•	•	•	•	•
E1 tlačná tyč doprovodu	• (S)	• (S)	• (M)	• (M)	• (M)
E2 osvětlení	-	•	•	•	•
E3 tachometr	-	•	•	•	•
E4 košík Vintage	-	-	-	-	•
E5 úložný box	-	-	•	•	•
E6 držák na berle	-	-	•	•	•
E7 držák na láhev	•	•	•	•	•
E8 zpeňovací zrcátko	•	•	•	•	•
E9 řemínky na ruce	•	•	•	•	•
E10 fixátor ruky se suchým zipem	• (S)	• (S)	• (M)	• (M)	• (M)
E11 uzavřený fixátor ruky	•	•	•	•	•
E12 sedlo Komfort	-	-	•	•	•
E13-D domácí trenážér	-	•	•	•	•
E14 přední nákupní košík	-	-	-	-	•
E15 ruční ovladač elektrického pohonu	-	-	-	•	•
E-Tricycle elektrická verze	-	-	•	•	•
F1 pedály s páskem	•	•	•	•	•
F2 pedály s řemínekovým úchytem nohy, tzv. „nos“	•	•	•	•	•
F3 sandálové pásky na suchý zip pro ukotvení nártu a kotníku	• (S)	• (S)	• (M)	• (M)	• (M)
F4 sandálové pásky na suchý zip pro ukotvení nártu a lýtky	•	•	•	•	•
F5 pedál nastavitelný do dvou poloh	-	•	•	•	•
P1 pánevní opěrka	• (S)	• (S)	• (M)	• (M)	• (M)
P2 zádovká opěrka	• (S)	• (S)	• (M)	• (M)	• (M)
P3 pánevní a zádovká opěrka (P1+P2)	• (S)	• (S)	• (M)	• (M)	• (M)
P4 nastavitelné sedlo	• (S)	• (S)	• (M)	• (M)	• (M)
P5 sedlo s odpružením	-	-	-	-	•
S1 klasická řídítka	•	•	•	•	-
S2 plochá řídítka	•	•	•	•	-
S3 městská řídítka	-	-	•	•	standard
S4 obdélníková řídítka	•	•	•	-	-
S5 nastavitelná řídítka s prodloužením	-	-	•	•	•
S6 extra vysoká řídítka	•	•	standard	standard	standard

PRESKRIPCE: NEU, ORT, REH				
Číselný kód Užitná doba	Kategorizační strom	Popis	Indikační omezení	Nabídka MEDESA care
07.01.01.07 5 let	mechanické vozíky – dětské, odlehčené, variabilní	nastavitelná hloubka sedu; nastavitelné područky nebo blatníčky; bezpečnostní kolečka a kryty kol v základní výbavě	osoby malého vzrůstu; zachovaná funkce horních končetin; dostatečné fyzické a mentální schopnosti pro bezpečné užití zdravotnického prostředku nebo pro zajištění těchto schopností druhou osobou	ECLIPS X4 KIDS ECLIPS X4 90°KIDS PIKO NIKOL 1 NIKOL 2
07.01.01.08 5 let	mechanické vozíky – dětské, aktivní	nastavitelná hloubka sedu; nastavitelné područky nebo blatníčky; bezpečnostní kolečka a kryty kol v minimální výbavě; hmotnost vozíku do 11 kg v minimální výbavě	osoby malého vzrůstu; zachovaná funkce horních končetin; dostatečné fyzické a mentální schopnosti pro bezpečné užití zdravotnického prostředku a pro vysoce aktivního uživatele	TRIGO T TRIGO S SAGITTA KIDS
07.01.01.13 5 let	mechanické vozíky – speciální, multifunkční	ergonomicky tvarovaný sed i zádová opěrka; výškově nastavitelné bočnice; polohovací podnožky výškově nastavitelné, mechanické polohování sedačky a zádové opěrky; bubnové brzdy, opěrka hlavy; bezpečnostní kolečka	specifické nejtěžší postižení, kde nelze zajistit medicínské potřeby pacienta ostatními mechanickými vozíky z předchozích úhradových skupin	INOVYS II
07.01.01.14 5 let	mechanické vozíky – speciální, multifunkční – dětské	anatomicky tvarovaný sed i zádová opěrka; výškově nastavitelné bočnice; polohovací podnožky výškově nastavitelné, mechanické polohování sedačky a zádové opěrky; opěrka hlavy; bezpečnostní kolečka	osoby malého vzrůstu, specifické nejtěžší postižení, kde nelze zajistit medicínské potřeby pacienta ostatními mechanickými vozíky z předchozích úhradových skupin	DINGO
07.01.02.03 7 let	elektrické vozíky – převážně exteriérové, variabilní	nosnost 130 kg; ovládání pravou nebo levou rukou; podnožky výškově stavitelné; odnímatelné nebo odklopné područky; bezúdržbové baterie s kapacitou minimálně 400 nabíjecích cyklů; částečně nastavitelný sed a sklon zádové opěrky; bezpečnostní pás; vozík musí mít osvětlení v rozsahu nezbytném pro provoz na pozemních komunikacích; vhodnost jízdy v exteriéru je dána vyšším výkonem motorů nebo velikostí kol a zároveň odpružením nebo kyvným uložením alespoň jedné nápravy	funkční pohybový deficit nelze řešit pomocí elektrického invalidního vozíku z předchozích úhradových skupin, možnost předepsat současně s mechanickým invalidním vozíkem do finančního limitu 17.391 Kč / bez DPH / 1 ks / 7 let včetně příslušenství při indikaci udržení zbytkového svalového potenciálu a mobilizaci funkčních rezerv; určení vlastnictví mechanického invalidního vozíku se řídí § 32 odst. 3	FOREST KIDS
07.01.02.04 7 let	elektrické vozíky – převážně exteriérové, variabilní s anatomic- kým sedem	nosnost 130 kg; ovládání pravou nebo levou rukou; volitelná nebo nastavitelná hloubka sedačky a výška zádové opěrky; nastavitelné nebo volitelné anatomické prvky sedu; podnožky výškově stavitelné; odnímatelné nebo odklopné područky; bezúdržbové baterie, minimálně 400 nabíjecích cyklů a 60 Ah; částečně nastavitelný sed a sklon zádové opěrky; bezpečnostní pás; vozík musí mít osvětlení v rozsahu nezbytném pro provoz na pozemních komunikacích; vhodnost jízdy v exteriéru je dána vyšším výkonem motorů nebo velikostí kol a zároveň odpružením nebo kyvným uložením alespoň jedné nápravy; řídicí elektronika i pro elektrické funkce	funkční pohybový deficit nelze řešit pomocí elektrického invalidního vozíku z předchozích úhradových skupin, možnost předepsat současně s mechanickým invalidním vozíkem do finančního limitu 17.391,00 Kč / bez DPH / 1 ks / 7 let včetně příslušenství při indikaci udržení zbytkového svalového potenciálu a mobilizaci funkčních rezerv; určení vlastnictví mechanického invalidního vozíku se řídí § 32 odst. 3	SPRINGER

PRESKRIPCE: NEU, ORT, REH				
Číselný kód Užitná doba	Kategorizační strom	Popis	Indikační omezení	Nabídka MEDESA care
07.02.03.01 3 roky	zdravotní kočárky – plně polohovací	pro dlouhodobé použití, minimální nosnost 40 kg, nastavení sedačky po a proti směru jízdy, nastavení záklonu celé sedačky, nastavitelná podnožka, nastavitelná vyztužená zádová opěrka v rozsahu minimálně 65 stupňů, nastavitelná hloubka sedu, bezpečnostní pás a kolečka v minimální výbavě; hmotnost kočárku do 25 kg v minimální výbavě, možno doplnit příslušenstvím		KAKADU GEMINI 2 MEWA PLUS
07.05.02.01 7 let	polohovací zařízení – pro sezení	v základním vybavení jsou polohovatelné stupačky, nastavitelná zádová opěrka, polohování zádové opěrky; opěrky rukou (područky); hlavová opěrka; interiérový podvozek	těžké obtíže v udržení pozice těla vsedě nebo těžká porucha psychomotorických funkcí nebo těžká porucha svalového tonu trupu a dolních končetin, úplné obtíže v chůzi na krátké vzdálenosti	BAYO
07.05.02.02 7 let	polohovací zařízení – pro sezení, s odděleným polohováním hrudníku, pánve a dolních končetin	v základním vybavení jsou polohovatelné stupačky, pánevní pás, nastavitelná sakrální pelota, nastavitelná zádová opěrka; polohování sklonu sedu (náklonu); polohování zádové opěrky; individuálně nastavitelná délka zavěšení polohovatelné podnožky, opěrky rukou (područky); hlavová opěrka; interiérový podvozek	těžké obtíže v udržení pozice těla v sedě nebo těžká porucha psychomotorických funkcí nebo těžká porucha svalového tonu trupu a dolních končetin, úplné obtíže v chůzi na krátké vzdálenosti, ke korekci těžké funkční až strukturální deformity (těžké skoliózy, těžké asymetrie pánve a dolních končetin), nelze předepsat současně s trupovou ortézou pro sed	BAFFIN NEOSIT HL NEOSIT RS AUTOMATIC AUTOMATIC RS TRIO
07.05.02.03 7 let	Polohovací zařízení vertikalizační	v základním provedení umožňuje mechanické nastavení úhlu vertikalizace s možností plynulého přechodu, obsahuje úhlově nastavitelné podnožky, výškově nastavitelné pánevní a hrudní fixační pásy, interiérový podvozek	těžké obtíže v udržení pozice těla ve stoje nebo těžká porucha psychomotorických funkcí nebo těžká porucha svalového tonu trupu a dolních končetin, úplné obtíže v chůzi na krátké vzdálenosti, k zajištění potřebné osové zátěže dolních končetin a trupu a zlepšení funkce respirační, gastrointestinálního a uropoetického traktu, pro pacienty s potřebou buď pronační nebo supinační vertikalizace	COCO LORI
07.06.02.03 3 roky	antidekubitní podložky – sedací, při vysokém riziku vzniku dekubitů	materiál a provedení efektivně snižující a rozkládající tlak, hygienický potah, výška minimálně 6 cm, různé rozměry, nosnost minimálně 100 kg	ekvivalent klasifikace rizika dekubitů dle Nortonové měně než 14 (modifikovaná škála) nebo těžká až úplná ztráta (porucha) čítí v sedací oblasti – hýždě, zadní strana stehen; hráz nebo strukturální změny vedoucí k asymetrii pánve + těžká porucha hmotnosti dolních končetin, mobilita na vozíku	SEDAČKA ANTIDEKUBITNÍ ANATOMICÁ GEMINI VS GEMINI VSC

PRO RADU A ZAMĚŘENÍ POMŮCKY SE OBRACEJTE NA NAŠE ODBORNÉ KONZULTANTY:

MORAVSKOSLEZSKÝ KRAJ

Aleš Vilgus

+420 602 338 740

ales.vilgus@medesa.cz

MORAVSKOSLEZSKÝ A ZLÍNSKÝ KRAJ

Bartoloměj Čejka

+420 608 913 659

bartolomej.cejka@medesa.cz

OLOMOUCKÝ A JIHOMORAVSKÝ KRAJ

Jiří Linhart

+420 603 973 738

jiri.linhart@medesa.cz

KRÁLOVEHRADECKÝ, PARDUBICKÝ KRAJ A VYSOČINA

Martin Veselý

+420 705 605 707

martin.vesely@medesa.cz

PLZEŇSKÝ, STŘEDOČESKÝ KRAJ, PRAHA

Ctibor Zavadel

+420 773 456 040

ctibor.zavadel@medesa.cz

ÚSTECKÝ, LIBERECKÝ A KARLOVARSKÝ KRAJ

Ctibor Zavadel

+420 773 456 040

ctibor.zavadel@medesa.cz

PRODUKTOVÝ MANAŽÉR VERMEIREN A LIWCARE

Matej Čejka

+420 731 607 070

matej.cejka@medesa.cz

FIREMNÍ PRODEJNY MEDESA CARE:

OSTRAVA Nádražní 1387/132, +420 731 443 302, ostrava@medesa.cz

OSTRAVA Klegova 1488/80, +420 703 828 203, klegova@medesa.cz

FRÝDEK-MÍSTEK Ostravská 1553, +420 703 828 204, frydek@medesa.cz

OPAVA Popská 11, +420 731 635 131, opava@medesa.cz

HAVÍŘOV Národní třída 592, +420 731 823 826, havirov@medesa.cz

BOHUMÍN Nádražní 465, +420 703 828 206, bohumin@medesa.cz

TŘINEC Poštovní 445, +420 733 493 743, trinec@medesa.cz

POLIČKA Na Vyšehradě 1092, +420 461 723 562, policka@medesa.cz



www.medesacare.cz



info@medesacare.cz

